

Габаритные, установочные и присоединительные размеры насосов ESQ типа «CR8»

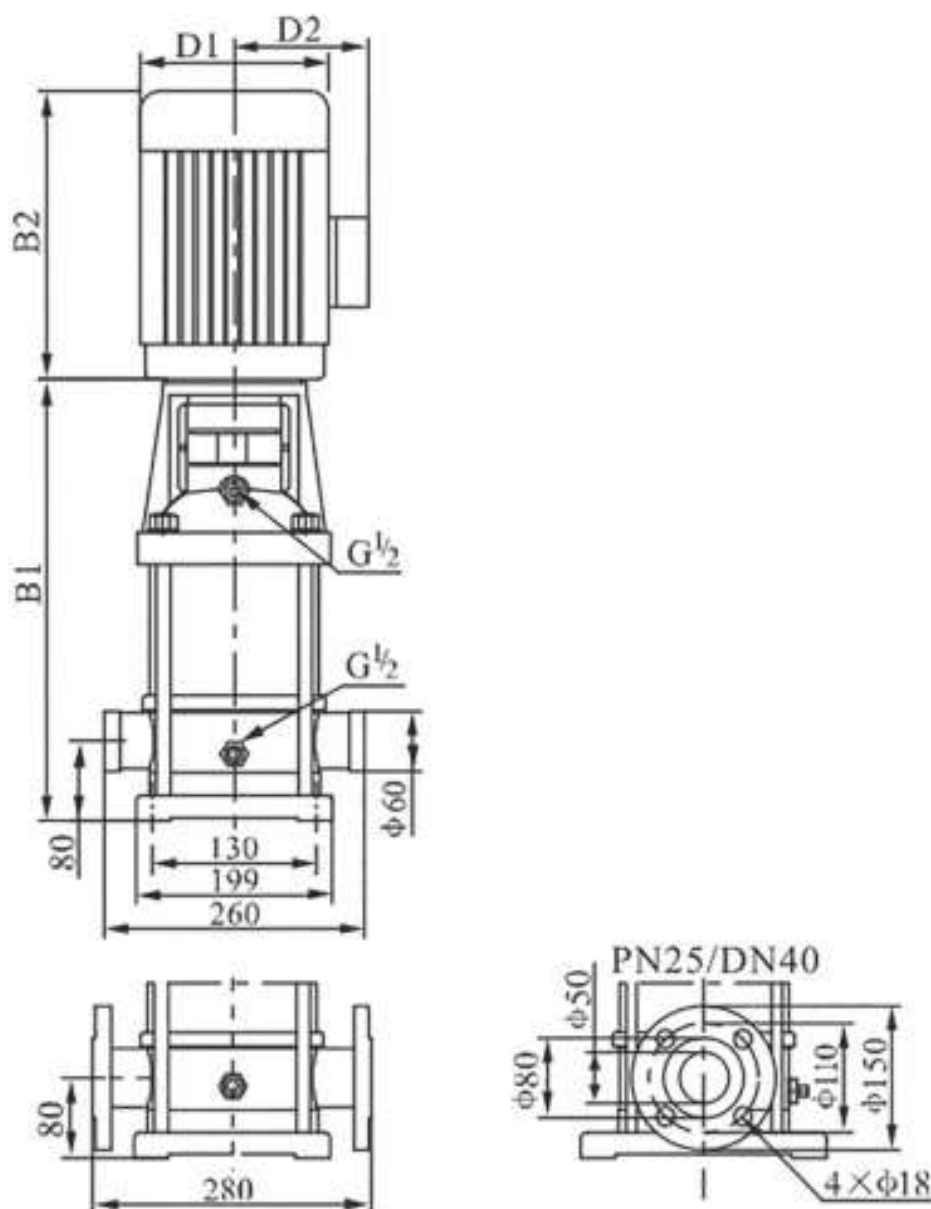

Типоразмер насоса	Размер, мм					Масса*, кг
	B1	B2*	B1+B2	D1	D2*	
CR 8-2	347	245	592	170	142	32
CR 8-3	377	245	622	170	142	34
CR 8-4	417	290	707	190	155	40
CR 8-5	447	290	737	190	155	44
CR 8-6	477	290	767	190	155	45
CR 8-8	547	315	862	197	165	53
CR 8-10	607	335	942	230	188	64
CR 8-12	667	335	1002	230	188	66
CR 8-14	747	430	1177	260	208	81
CR 8-16	807	430	1237	260	208	84
CR 8-18	867	430	1297	260	208	93
CR 8-20	927	430	1357	260	208	94

* - зависит от применяемой марки электродвигателя